

vis-it[®] Tilt Floormount
22 - 43" Black
Art.-Nr. / Item no.: 2338

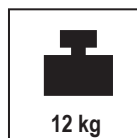

vis-it[®] Tilt Floormount
22 - 43" White
Art.-Nr. / Item no.: 2339

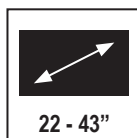
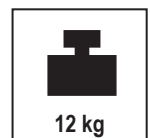
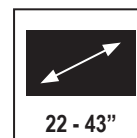

DE

Achtung!

Technische Geräte stellen einen beträchtlichen Wert dar. Sie sollten daher bei der Installation vorsichtig mit den Komponenten umgehen und diese bei Bedarf schützen.

Auch sollte, falls nötig, der Installtionsbereich abgesichert werden. Herabfallende Teile können zu Verletzungen und Materialschäden führen.

Die im Lieferumfang enthaltenen Materialien sind unter Umständen nicht für die speziellen Gegebenheiten am Installationsort geeignet. Bitte prüfen Sie dies vorab und ersetzen Sie diese bei Bedarf durch geeignete Materialien. Für Schäden, die durch eine unsachgemäße Installation entstehen, übernehmen wir keine Haftung.

Falls Sie Bezüglich der Angaben in dieser Installationsanleitung unsicher sind oder noch Fragen haben wenden Sie sich an uns oder anderes ausgebildetes Fachpersonal.

GB

Caution!

Technical devices are of considerable value. You should therefore handle the components carefully during installation and protect them if necessary.

If necessary, the installation area should also be secured. Falling parts can cause injuries and material damage.

The materials included in the scope of delivery may not be suitable for the specific conditions at the installation site. Please check this before and replace them with suitable materials if necessary. We accept no liability for damage caused by improper installation.

If you are unsure about the information in these installation instructions or have any further questions, please contact us or another qualified professional.

Lieferumfang | Scope of delivery

Bitte beachten! | Please note!

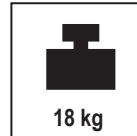
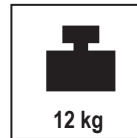
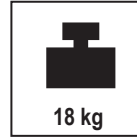
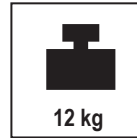
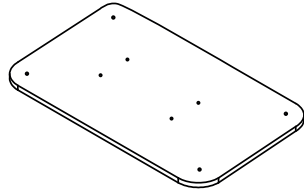
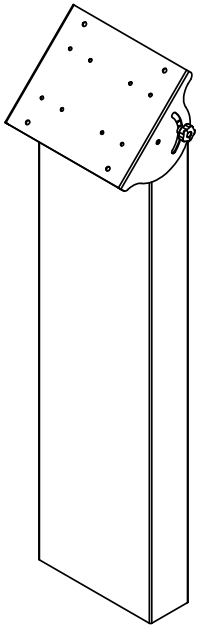

Traglast:

max. 12 kg
für Touchanwendungen

max. 18 kg
ohne Touchanwendungen

Load:

max. 12 kg
with Touch applications

max. 18 kg
without Touch applications

1

Säule und Bodenplatte verbinden | Connect column and base plate

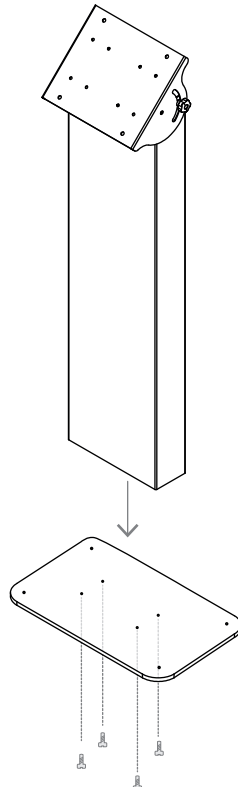

2

Indoorstele am Boden verschrauben | Screw the indoor totem to the floor

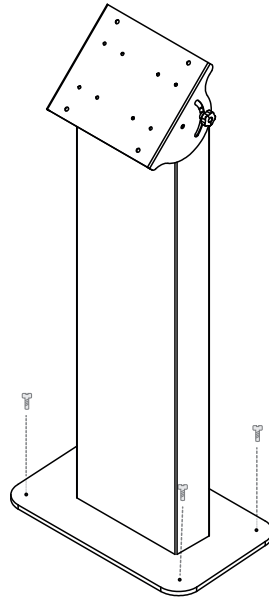

3

Bildschirm anbringen (rückseitig) | Attach Screen (rear)

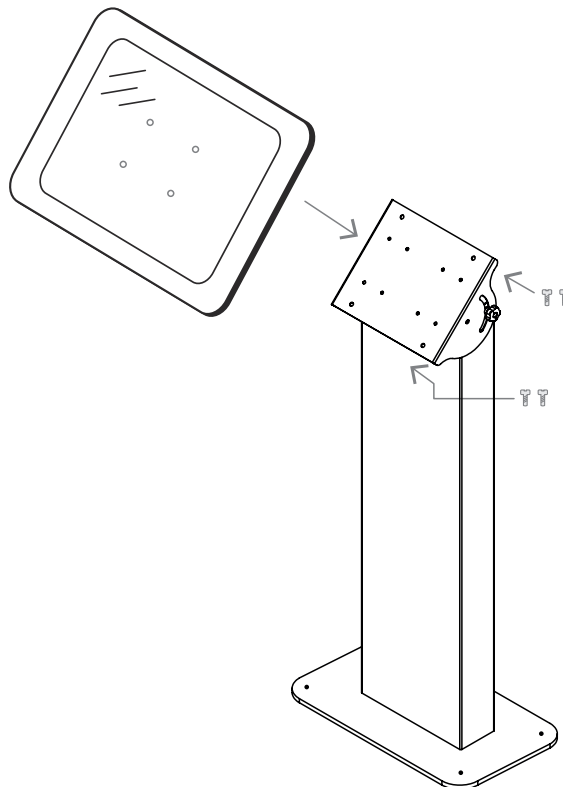

4 Peripheriegeräte und Kabel verstauen | Store peripherals and cables

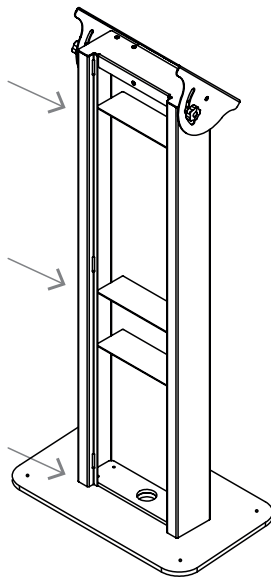

5 Rückseitige Abdeckung einsetzen | Insert rear cover

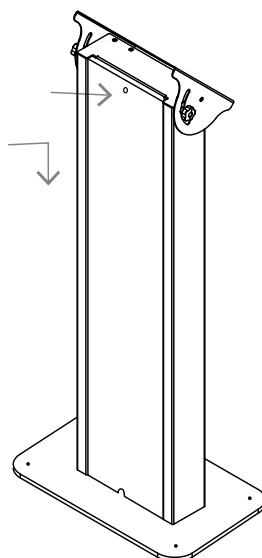

Die Abdeckung kann optional durch eine Sicherungsschraube fixiert werden.
The cover can be fixed optionally with a security screw.

6

Neigungswinkel einstellen | Adjust the angle of inclination

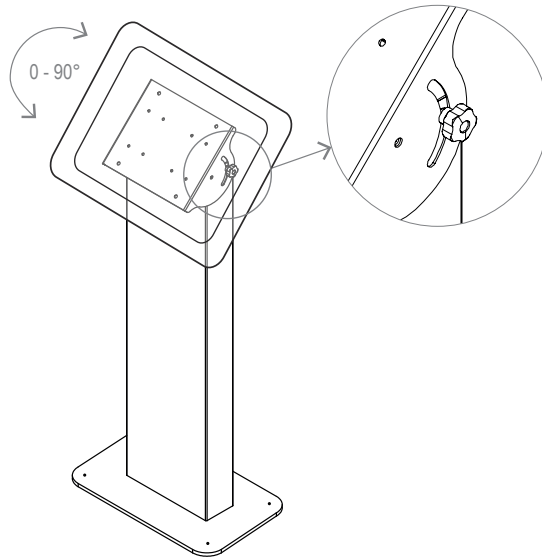

7

Stromverbindung herstellen | Establish power connection

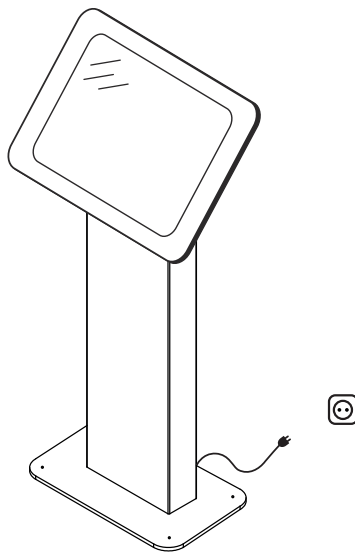

Abmessungen | Dimensions

